

## Системы для шкафов-купе серии АУРС

По вопросам продаж и поддержки обращайтесь: [ahc@nt-rt.ru](mailto:ahc@nt-rt.ru)

[www.alutech.nt-rt.ru](http://www.alutech.nt-rt.ru)

Архангельск (8182)63-90-72,  
Астана+7(7172)727-132,  
Белгород(4722)40-23-64,  
Брянск(4832)59-03-52,  
Владивосток(423)249-28-31,  
Волгоград(844)278-03-48,  
Вологда(8172)26-41-59,  
Воронеж(473)204-51-73,  
Екатеринбург(343)384-55-89,  
Иваново(4932)77-34-06,  
Ижевск(3412)26-03-58,  
Казань(843)206-01-48,  
Калининград(4012)72-03-81,  
Калуга(4842)92-23-67,  
Кемерово(3842)65-04-62,  
Киров(8332)68-02-04,

Краснодар(861)203-40-90,  
Красноярск(391)204-63-61,  
Курск(4712)77-13-04,  
Липецк(4742)52-20-81,  
Магнитогорск(3519)55-03-13,  
Москва(495)268-04-70,  
Мурманск(8152)59-64-93,  
НабережныеЧелны(8552)20-53-41,  
НижнийНовгород(831)429-08-12,  
Новокузнецк(3843)20-46-81,  
Новосибирск(383)227-86-73,  
Орел(4862)44-53-42,  
Оренбург(3532)37-68-04,  
Пенза(8412)22-31-16,  
Пермь(342)205-81-47,  
Ростов-на-Дону(863)308-18-15,

Рязань(4912)46-61-64,  
Самара(846)206-03-16,  
Санкт-Петербург(812)309-46-40,  
Саратов(845)249-38-78,  
Смоленск(4812)29-41-54,  
Сочи(862)225-72-31,  
Ставрополь(8652)20-65-13,  
Тверь(4822)63-31-35,  
Томск(3822)98-41-53,  
Тула(4872)74-02-29,  
Тюмень(3452)66-21-18,  
Ульяновск(8422)24-23-59,  
Уфа(347)229-48-12,  
Челябинск(351)202-03-61,  
Череповец(8202)49-02-64,  
Ярославль(4852)69-52-93,

Система профилей для шкафа-купе широко используется при оформлении интерьера жилых и офисных помещений.

Ассортимент профилей системы позволяет изготавливать как экономичные конструкции, так и изделия из высокого ценового сегмента.

Различные варианты вертикальных профилей обеспечивают разнообразие дизайнерских решений.

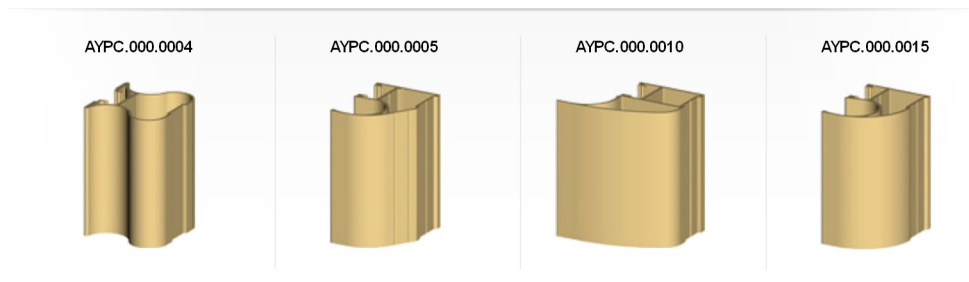

Два варианта профилей направляющих позволяют собирать одностворчатые конструкции, а также классические шкафы-купе с двумя и более раздвижными створками.



Малая высота однополосной направляющей AYPC.000.0018 позволяет использовать систему для изготовления межкомнатных дверей и перегородок.

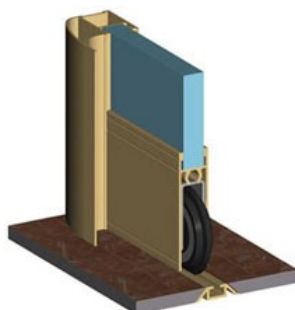

Набор горизонтальных профилей дает возможность собирать как классические створки, так и изделия необычного дизайна.

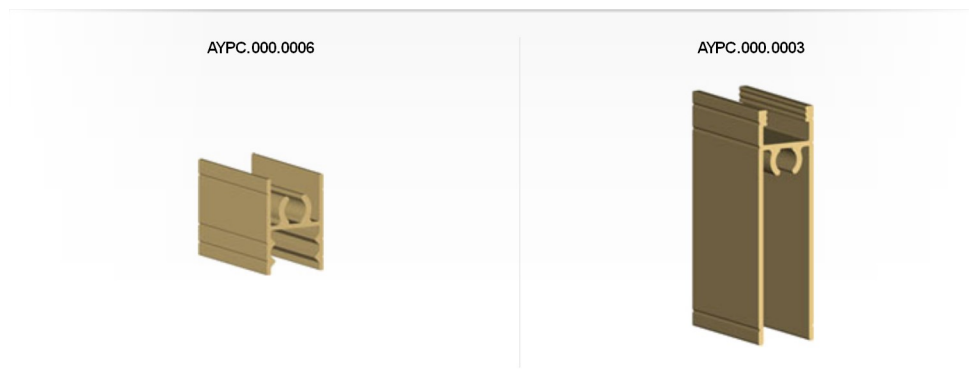

Четыре варианта разделительного профиля разработаны с учетом возможных потребностей наших клиентов:

- экономичный AYPC.000.0009 с толщиной стенки 1 мм;
- классический AYPC.000.0019 с толщиной стенки 1,2 мм;
- универсальный AYPC.000.0014 может использоваться в качестве верхнего горизонтального профиля, что позволит сократить складскую программу;
- профиль разделителя-наклейки AYPC.000.0025 предназначен для имитации деления двери на фрагменты. Планка крепится к полотну двери двухсторонней клейкой лентой и может быть установлена в любом положении (горизонтальном, вертикальном), а также стыковаться под углом друг другу.

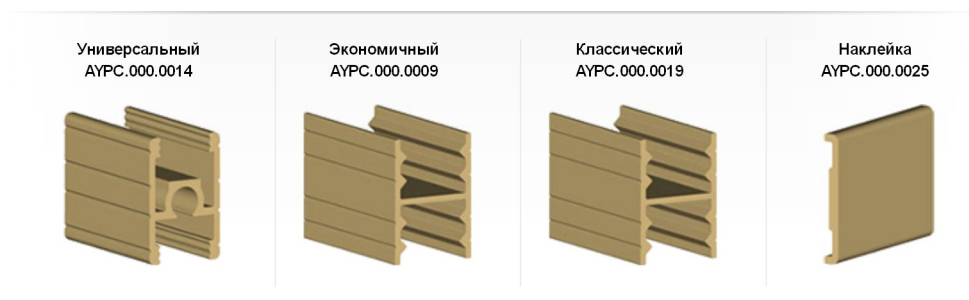

Пример использования разделительного профиля AYPC.000.0014 в качестве верхнего горизонтального профиля:

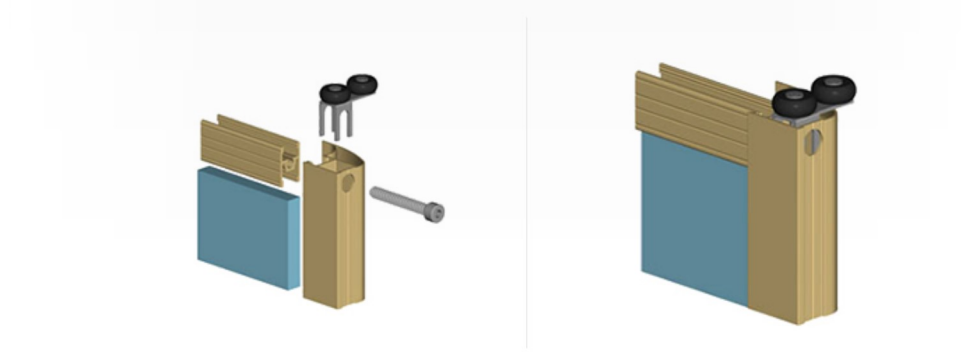

Профиль разделителя-наклейки AYPC.000.0025 предназначен для имитации деления двери на фрагменты. Планка крепится к полотну двери двусторонней клейкой лентой и может устанавливаться в любом положении (горизонтальном, вертикальном), а также стыковаться под углом друг другу.

Возможные варианты установки профиля AYPC.000.0025:

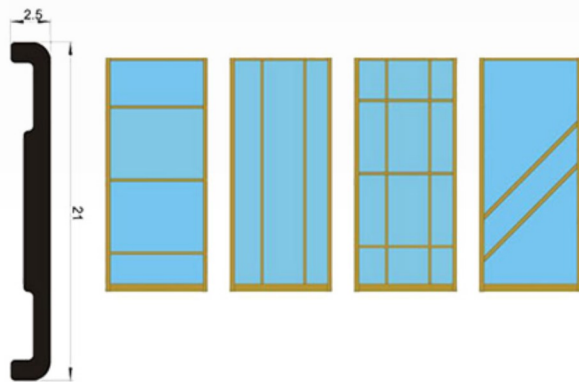

Прямой и фасонный упоры позволяют отказаться от трудоемких операций по выравниванию стен при использовании фальш-панелей и создать шкаф, имеющий интересный внешний вид.

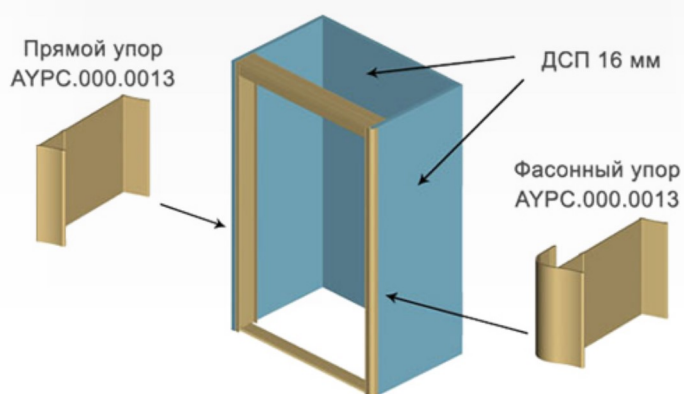

Все профили доступны к заказу в пяти стандартных цветах: серебро (A00), шампань (A06), коньяк (A07), светлое золото (A20), золото (A21).

Мы поставляем профили в следующих цветах анодирования:

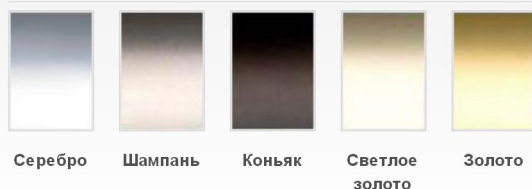

Все цвета анодирования поставляются с двумя типами поверхности – с блестящим (E6) и глубоким матовым эффектом (D6).

Хорошие отзывы конечных потребителей получили окрашенные профили в цвете белый и черный глянец (RAL9016 и RAL9005 соответственно).

Для обеспечения сохранности и высоких декоративных свойств покрытия в процессе упаковочных работ, хранения и эксплуатации на поверхность профилей наносится специальная защитная пленка.

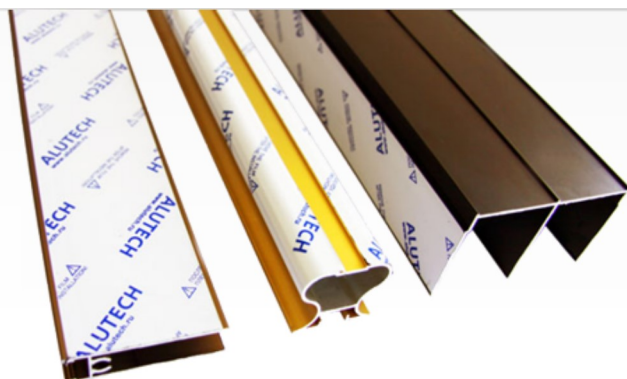

По вопросам продаж и поддержки обращайтесь: [ahc@nt-rt.ru](mailto:ahc@nt-rt.ru)

[www.alutech.nt-rt.ru](http://www.alutech.nt-rt.ru)

Архангельск (8182)63-90-72,  
Астана+7(7172)727-132,  
Белгород(4722)40-23-64,  
Брянск(4832)59-03-52,  
Владивосток(423)249-28-31,  
Волгоград(844)278-03-48,  
Вологда(8172)26-41-59,  
Воронеж(473)204-51-73,  
Екатеринбург(343)384-55-89,  
Иваново(4932)77-34-06,  
Ижевск(3412)26-03-58,  
Казань(843)206-01-48,  
Калининград(4012)72-03-81,  
Калуга(4842)92-23-67,  
Кемерово(3842)65-04-62,  
Киров(8332)68-02-04,

Краснодар(861)203-40-90,  
Красноярск(391)204-63-61,  
Курск(4712)77-13-04,  
Липецк(4742)52-20-81,  
Магнитогорск(3519)55-03-13,  
Москва(495)268-04-70,  
Мурманск(8152)59-64-93,  
НабережныеЧелны(8552)20-53-41,  
НижнийНовгород(831)429-08-12,  
Новокузнецк(3843)20-46-81,  
Новосибирск(383)227-86-73,  
Орел(4862)44-53-42,  
Оренбург(3532)37-68-04,  
Пенза(8412)22-31-16,  
Пермь(342)205-81-47,  
Ростов-на-Дону(863)308-18-15,

Рязань(4912)46-61-64,  
Самара(846)206-03-16,  
Санкт-Петербург(812)309-46-40,  
Саратов(845)249-38-78,  
Смоленск(4812)29-41-54,  
Сочи(862)225-72-31,  
Ставрополь(8652)20-65-13,  
Тверь(4822)63-31-35,  
Томск(3822)98-41-53,  
Тула(4872)74-02-29,  
Тюмень(3452)66-21-18,  
Ульяновск(8422)24-23-59,  
Уфа(347)229-48-12,  
Челябинск(351)202-03-61,  
Череповец(8202)49-02-64,  
Ярославль(4852)69-52-93,