

Накладные петли серии 2АН, 2VVZ, 2КК, 2КАV

По вопросам продаж и поддержки обращайтесь: ahc@nt-rt.ru

www.alutech.nt-rt.ru

Архангельск (8182)63-90-72,
Астана+7(7172)727-132,
Белгород(4722)40-23-64,
Брянск(4832)59-03-52,
Владивосток(423)249-28-31,
Волгоград(844)278-03-48,
Вологда(8172)26-41-59,
Воронеж(473)204-51-73,
Екатеринбург(343)384-55-89,
Иваново(4932)77-34-06,
Ижевск(3412)26-03-58,
Казань(843)206-01-48,
Калининград(4012)72-03-81,
Калуга(4842)92-23-67,
Кемерово(3842)65-04-62,
Киров(8332)68-02-04,

Краснодар(861)203-40-90,
Красноярск(391)204-63-61,
Курск(4712)77-13-04,
Липецк(4742)52-20-81,
Магнитогорск(3519)55-03-13,
Москва(495)268-04-70,
Мурманск(8152)59-64-93,
НабережныеЧелны(8552)20-53-41,
НижнийНовгород(831)429-08-12,
Новокузнецк(3843)20-46-81,
Новосибирск(383)227-86-73,
Орел(4862)44-53-42,
Оренбург(3532)37-68-04,
Пенза(8412)22-31-16,
Пермь(342)205-81-47,
Ростов-на-Дону(863)308-18-15,

Рязань(4912)46-61-64,
Самара(846)206-03-16,
Санкт-Петербург(812)309-46-40,
Саратов(845)249-38-78,
Смоленск(4812)29-41-54,
Сочи(862)225-72-31,
Ставрополь(8652)20-65-13,
Тверь(4822)63-31-35,
Томск(3822)98-41-53,
Тула(4872)74-02-29,
Тюмень(3452)66-21-18,
Ульяновск(8422)24-23-59,
Уфа(347)229-48-12,
Челябинск(351)202-03-61,
Череповец(8202)49-02-64,
Ярославль(4852)69-52-93,

НАКЛАДНЫЕ ПЕТЛИ ДЛЯ АЛЮМИНИЕВЫХ ДВЕРЕЙ

ГК «Алютех» сообщает о расширении ассортимента фурнитуры и предлагает новые персонализированные накладные петли ALUTECH для архитектурно-строительных систем, разработанные совместно с ведущим европейским производителем фурнитуры. Новые петли прошли все необходимые испытания и имеют европейский сертификат качества CE, что подтверждает полное соответствие продукции всем требованиям, указанным в соответствующих директивах Европейского союза.

Новый продукт выгодно отличается высокой надежностью, технологичностью и современным дизайном.

В ассортименте присутствуют двухсекционные петли с межосевым расстоянием 67 мм арт. 2АН67 и 92 мм арт. 2АН92.

Цветовая гамма петель:

- коричневый (RAL8017);
- черный (RAL9005);
- серебро (RAL9006);
- белый (RAL9016);
- неокрашенные

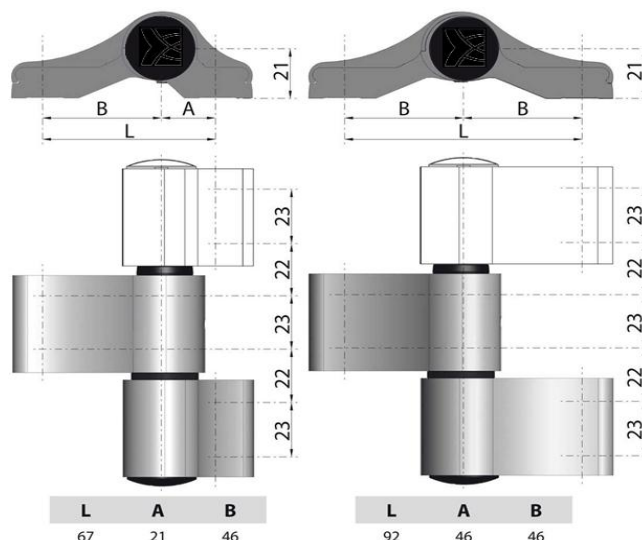

Петли арт. 2АН67 и арт. 2АН92 имеют регулировку в трех плоскостях:

- по горизонтали $\pm 3,1$ мм;
- по вертикали ± 2 мм;
- на прижим $\pm 0,9$ мм

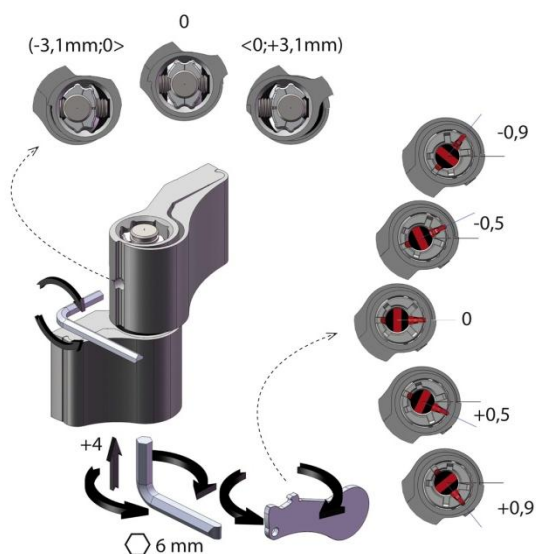

Для дверей, изготовленных из профилей различных систем АЛЮТЕХ, предусмотрено 3 варианта крепления петель:

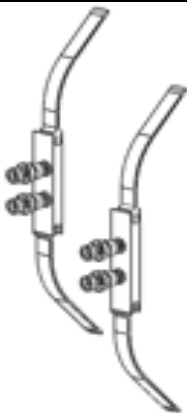
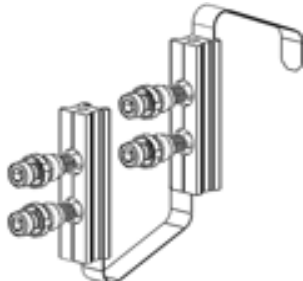
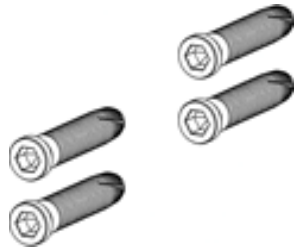
Крепление арт. 2КК для систем ALT C43 и ALT C48	Крепление арт. 2VVZ для системы ALT W62	Крепление арт. 2KAV для систем ALT W62 и ALT W72
		





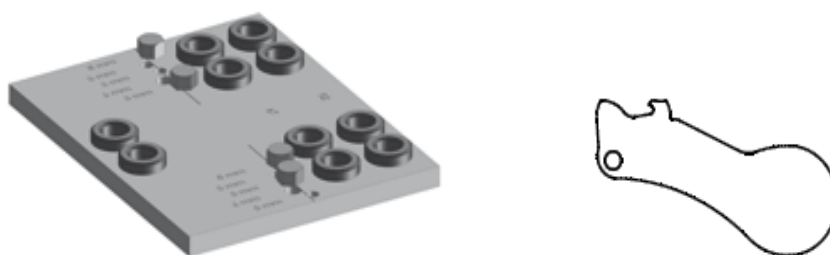

Обращаем ваше внимание, что для петель арт. 2АН67 и арт. 2АН92 подходят все три варианта крепления, в отличие от петель Farim, у которых для анкерного крепления используется специальная накладная петля.

Для упрощения установки петель предлагается использовать специальный шаблон, а для удобной регулировки петель – использовать специальный ключ.



Шаблоны и регулировочные ключи предоставляются бесплатно. За информацией о предоставлении бесплатных шаблонов и ключей необходимо обращаться в отдел маркетинга регионального ССБЕ.

Применение петель в зависимости от габаритов и веса створки:

			
<p>Подбор и рекомендуемое расположение петель</p>			

Для того чтобы правильно подобрать количество петель в зависимости от веса створки надо рассчитать коэффициент соотношения габаритных размеров створки, разделив высоту дверного полотна на его ширину ($K = \text{высота}/\text{ширина}$). Если этот коэффициент больше чем 2, то петли не будут перегружены и поправки не нужны. Если же этот коэффициент меньше двух, то следует увеличить количество петель или уменьшить вес дверной створки. В процентном соотношении вес створки должен быть уменьшен на $(2-K) \cdot 100\%$. Ниже в таблице приведен пример по расчету коэффициента для створки высотой 2000 мм.:

Высота двери, мм	Ширина двери, мм.	Коэффициент	Уменьшение веса двери, %
2000	1000	2,00	0
2000	1050	1,90	10
2000	1100	1,82	18
2000	1150	1,74	26
2000	1200	1,66	33
2000	1250	1,6	40

В приложении 1 приведены таблицы подбора петель в зависимости от габаритов и веса дверной створки.

Данные для заказа:

Код	Артикул	Наименование	Цвет
13180032	2АН67	Петля двухсекционная 67 мм	RAL9005
13180031	2АН67	Петля двухсекционная 67 мм	RAL9006
13180037	2АН67	Петля двухсекционная 67 мм	RAL8017
13180021	2АН67	Петля двухсекционная 67 мм	RAL9016
13180000	2АН67	Петля двухсекционная 67 мм	-
13180132	2АН92	Петля двухсекционная 92 мм	RAL9005
13180131	2АН92	Петля двухсекционная 92 мм	RAL9006
13180137	2АН92	Петля двухсекционная 92 мм	RAL8017
13180121	2АН92	Петля двухсекционная 92 мм	RAL9016
13180100	2АН92	Петля двухсекционная 92 мм	-
13180200	2VVZ	Комплект крепления 2W	-
13180300	2KK	Комплект крепления 2C	-
13180400	2KAV	Комплект крепления анкерных винтов	-

Петли и комплектующие к ним доступны к заказу с 15.05.2013г.

Уверены, что постоянное расширение ассортимента фурнитуры будет способствовать продвижению направления в целом и популяризации среди партнеров и клиентов.

С уважением,
Департамент маркетинга
СООО "АлюминТехно"

Приложение 1

1. Дверные створки с доводчиком, для объектов общественного назначения.

1.1. для двух двухсекционных петель арт. 2АН67 и арт. 2АН92:

L H	800	900	1000	1100	1200	1300	1400
2000	98	91	84	78	72	67	62
2100	103	95	88	82	76	70	65
2200	108	100	93	86	79	74	68
2300	113	105	97	90	83	77	71
2400	119	110	102	95	88	81	75
2500	125	116	107	99	92	85	79
2600	130	122	113	104	97	89	83
2700	130	128	118	109	101	94	87
2800	130	130	124	115	106	99	91
2900	130	130	130	121	112	103	96
3000	130	130	130	127	117	109	101

1.2. для трех двухсекционных петель арт. 2АН67 и арт. 2АН92:

L H	800	900	1000	1100	1200	1300	1400
2000	131	121	112	104	96	89	82
2100	137	127	118	109	101	93	86
2200	144	133	123	114	106	98	91
2300	151	140	130	120	111	103	95
2400	159	147	136	126	117	108	100
2500	167	154	143	132	123	113	105
2600	175	162	150	139	129	119	110
2700	180	170	158	146	135	125	116
2800	180	179	165	153	142	131	122
2900	180	180	174	161	149	138	128
3000	180	180	180	169	156	145	134

2. Дверные створки без доводчика для объектов общественного назначения, либо дверные створки с доводчиком для индивидуального строительства.

2.1. для двух двухсекционных петель арт. 2АН67 и арт. 2АН92:

L H	800	900	1000	1100	1200	1300	1400
2000	122	113	105	97	90	83	77
2100	129	119	110	102	95	88	81
2200	130	125	116	107	99	92	85
2300	130	130	122	113	104	96	89
2400	130	130	128	118	109	101	94
2500	130	130	130	124	115	106	99
2600	130	130	130	130	121	112	103
2700	130	130	130	130	127	117	109
2800	130	130	130	130	130	123	114
2900	130	130	130	130	130	129	120
3000	130	130	130	130	130	130	126

2.2. для трех двухсекционных петель арт. 2АН67 и арт. 2АН92:

L H	800	900	1000	1100	1200	1300	1400
2000	173	160	148	137	127	117	109
2100	180	168	155	144	133	123	114
2200	180	176	163	151	140	130	120
2300	180	180	171	159	147	136	126
2400	180	180	180	167	154	143	132
2500	180	180	180	175	162	150	139
2600	180	180	180	180	170	157	146
2700	180	180	180	180	179	165	153
2800	180	180	180	180	180	174	161
2900	180	180	180	180	180	180	169
3000	180	180	180	180	180	180	177

3. дверные створки без доводчика для индивидуального строительства.

3.1. для двух двухсекционных петель арт. 2АН67 и арт. 2АН92:

L H	800	900	1000	1100	1200	1300	1400
2000	140	140	130	120	111	103	96
2100	140	140	137	126	117	108	100
2200	140	140	140	133	123	114	105
2300	140	140	140	139	129	119	111
2400	140	140	140	140	135	125	116
2500	140	140	140	140	140	132	122
2600	140	140	140	140	140	138	128
2700	140	140	140	140	140	140	134
2800	140	140	140	140	140	140	140
2900	140	140	140	140	140	140	140
3000	140	140	140	140	140	140	140

3.2. для трех двухсекционных петель арт. 2АН67 и арт. 2АН92:

L H	800	900	1000	1100	1200	1300	1400
2000	198	184	170	157	146	135	125
2100	200	193	179	165	153	142	131
2200	200	200	187	174	161	149	138
2300	200	200	197	182	169	156	145
2400	200	200	200	191	177	164	152
2500	200	200	200	200	186	172	159
2600	200	200	200	200	195	181	167
2700	200	200	200	200	200	190	176
2800	200	200	200	200	200	199	185
2900	200	200	200	200	200	200	194
3000	200	200	200	200	200	200	200

По вопросам продаж и поддержки обращайтесь: ahc@nt-rt.ru

www.alutech.nt-rt.ru

Архангельск (8182)63-90-72,
Астана+7(7172)727-132,
Белгород(4722)40-23-64,
Брянск(4832)59-03-52,
Владивосток(423)249-28-31,
Волгоград(844)278-03-48,
Вологда(8172)26-41-59,
Воронеж(473)204-51-73,
Екатеринбург(343)384-55-89,
Иваново(4932)77-34-06,
Ижевск(3412)26-03-58,
Казань(843)206-01-48,
Калининград(4012)72-03-81,
Калуга(4842)92-23-67,
Кемерово(3842)65-04-62,
Киров(8332)68-02-04,

Краснодар(861)203-40-90,
Красноярск(391)204-63-61,
Курск(4712)77-13-04,
Липецк(4742)52-20-81,
Магнитогорск(3519)55-03-13,
Москва(495)268-04-70,
Мурманск(8152)59-64-93,
НабережныеЧелны(8552)20-53-41,
НижнийНовгород(831)429-08-12,
Новокузнецк(3843)20-46-81,
Новосибирск(383)227-86-73,
Орел(4862)44-53-42,
Оренбург(3532)37-68-04,
Пенза(8412)22-31-16,
Пермь(342)205-81-47,
Ростов-на-Дону(863)308-18-15,

Рязань(4912)46-61-64,
Самара(846)206-03-16,
Санкт-Петербург(812)309-46-40,
Саратов(845)249-38-78,
Смоленск(4812)29-41-54,
Сочи(862)225-72-31,
Ставрополь(8652)20-65-13,
Тверь(4822)63-31-35,
Томск(3822)98-41-53,
Тула(4872)74-02-29,
Тюмень(3452)66-21-18,
Ульяновск(8422)24-23-59,
Уфа(347)229-48-12,
Челябинск(351)202-03-61,
Череповец(8202)49-02-64,
Ярославль(4852)69-52-93,